

JABSCO®

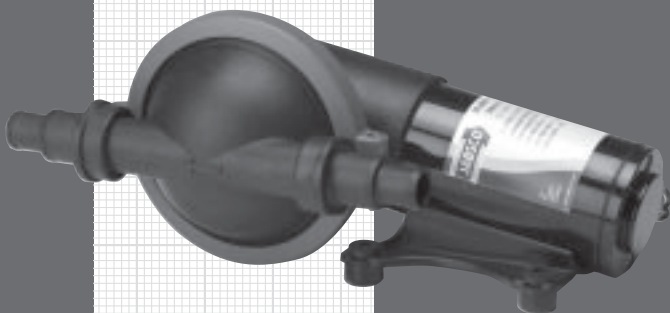

50880

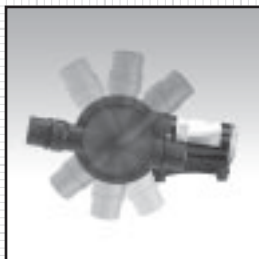

- GB** Shower Drain and Bilge Pump
- FR** Pompe de douche et de cale
- DE** Duschbeckenentleerungspumpe
- IT** Scolo per la doccia e pompe di sentina
- NL** Douche - en lenspompen
- SE** Duschavlopp- och länsypump
- ES** Bomba para drenaje de duchas

Jabsco

CE

JABSCO®

Shower Drain and Bilge Pump

Robust Single Diaphragm Design

Features

- Flexible installation
- No filter required
- Compact and simple design
- Self-priming to 3m (10ft)
- 12v and 24v variants
- Dry running capability
- Connections for 19mm (3/4") ports
- Up to 16 lpm (4.2 US gpm) flow

Specifications

- Suction Lift: 3 meters (10ft)
- Relevant Standards:
 - ISO 8846 MARINE and USCG Regulations for Ignition Protection
 - ISO 8849 MARINE Bilge Pump Standard
- Built to ISO 15083 Specification
- Meets BSEN 50081 (Electro Magnetic Compatibility)

Performance Curve

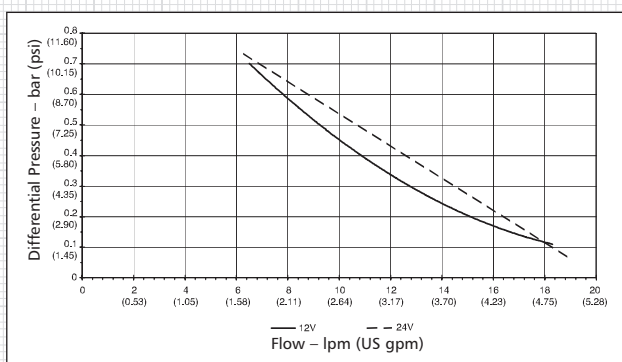

Installation

- The Jabsco Shower Drain and Bilge Pump is self priming up to 3m (10ft).
- Uses multi positional ports for easy mounting of the pump.
- If mounted vertically the motor should be above the pump head.
- Use rubber grommets provided to absorb vibration.
- Use 19mm (3/4") i.d. spiral reinforced hose (with a smooth internal bore), or semi-rigid pipework systems.
- Connect the hose to inlet and outlet of pump using two stainless steel hose clamps at both ends.
- All suction connections must be airtight and free of sharp bends or restrictions.



WARNING: All marine pumps discharging overboard must be installed with the overboard discharge well above static and heeled waterlines.



WARNING: Do not use any Jabsco pump for petrol, petroleum products or any products with a flash point below 37°C (98°F), explosion or death may occur.

Operation

The dc motor is suitable for intermittent duty and should not be run for more than 30 minutes continuously.

Maintenance



WARNING: Always disconnect pump from power supply.

Check all electrical connections periodically, particularly in salt water areas. Corrosion can cause loss of performance or non-operation in extreme cases. The motor should be protected with a corrosion inhibiting spray and any rust should be removed and the motor repainted.

GB

Wiring Instructions

- Make all electrical connections in dry locations; connections in humid environments should be sealed to prevent corrosion.
- Protect the circuit with a rated fuse or circuit breaker in the red positive (+) lead as close as possible to the power source.
- Connect the black motor wire to the negative (-) battery terminal.
- Inadequate voltage at the motor terminals when the pump is running (not less than 10% below rated voltage at full load) due to partially discharged batteries or insufficient cable size may result in blowing fuses, failure to start or poor pump performance.

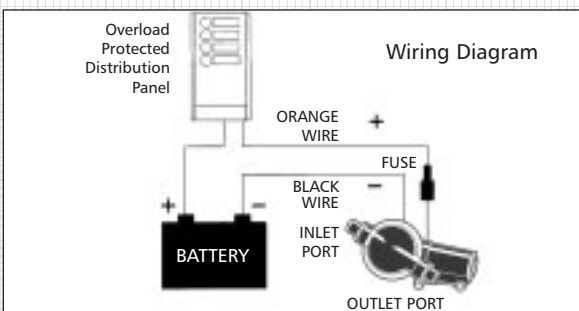

Model No	Voltage	Max Current	Max Fuse Size	Wiring size*		
				AWG	mm ²	Max. Length
50880-1000	12V	8A	10A	14	2.5	4.5m (15ft)
				14	2.5	9.0m (30ft)
50880-1100	24V	2.5A	5A	14	2.5	4.5m (15ft)
				14	2.5	9.0m (30ft)

*for longer installations, fit thicker cables



WARNING: If the fuse fails repeatedly do not fit a heavier fuse or bridge the fuse terminals with silver paper or metal wire. Failure to observe this instruction may result in a fire hazard due to overheating of cables.

Ensure sterilization of wet end before disassembly.

Rotation of Pump Head

(See diagrams on inside back cover)

1. Push down on clip and remove end cover
2. Internal bolt heads now exposed
3. Undo all four mounting bolts
4. Remove bolts and grasp motor unit firmly
5. Rotate pump head to desired position
6. Example of pumps rotational capabilities
7. Replace all 4 internal bolts and secure tightly
8. Replace end cover

Rotation of Ports

(See diagrams on inside back cover)

1. Undo clamp using allen key
2. Remove clamp
3. Rotate port unit to desired location
4. Example of pumps rotational capabilities
5. Replace clamp and tighten until firmly secure

JABSCO®

Pompe de douche et de cale

Modèle résistant à diaphragme unique

Caractéristiques

- Flexibilité d'installation
- Ne nécessite pas l'emploi de filtre
- Modèle compact et simple
- Auto-amorçante jusqu'à 3 mètres
- Disponibles à 12 v et 24 v
- Capacité de fonctionnement à vide
- Raccords pour tuyaux de 19 mm
- Débit maximum de 16 l/minute

Spécifications

- Hauteur d'aspiration : 3 mètres
- Normes applicables :
 - ISO 8846 MARINE et réglementation de l'USCG (antidéflagrante)
 - ISO 8849 MARINE - Normes pour les pompes de cale
- Spécification de la fabrication conforme à l'ISO 15083
- Conformité BSEN 50081 (compatibilité électromagnétique)

Courbe de performances

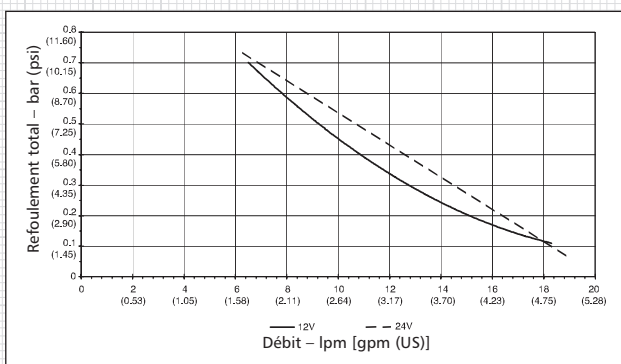

Installation

- La pompe de douche et de cale Jabsco s'amorce automatiquement jusqu'à 3 mètres.
- Les orifices à positions variables facilitent le montage de la pompe.
- Si la pompe est montée verticalement, le moteur doit se trouver au-dessus de la tête de la pompe.
- Utiliser les silent-blocs pour absorber les vibrations.
- Utiliser un tuyau renforcé en spirale de 19 mm de Ø int (à surface interne lisse) ou des systèmes de tuyaux semi-rigides.
- Raccorder le tuyau à l'entrée et à la sortie de la pompe en installant deux colliers en acier inoxydable sur les deux raccords.
- Tous les raccords d'aspiration doivent être étanches et ne présenter aucun coude ou obstruction.



AVERTISSEMENT : on doit installer toutes les pompes marines avec refoulement par-dessus bord en plaçant la décharge nettement au-dessus des lignes de flottaison statique et inclinée.



AVERTISSEMENT : on ne doit pas utiliser une pompe Jabsco avec de l'essence, des produits pétroliers ou tout produit ayant un point d'éclair inférieur à 37°C, faute de quoi on s'expose à des risques d'explosion ou d'accident mortel.

Utilisation

Le moteur c.c. est étudié pour des applications intermittentes : on ne doit pas l'utiliser en continu pendant des période de plus de 30 minutes.

Maintenance



AVERTISSEMENT : on doit toujours couper l'alimentation électrique de la pompe.

Vérifier périodiquement tous les raccordements électriques, en particulier en milieux salins. Dans des cas extrêmes, la corrosion risque d'affecter le rendement ou la mise hors service. Il est nécessaire de protéger le moteur avec un inhibiteur de corrosion à pulvérisateur, et d'enlever les moindres traces de rouille avant de repeindre le moteur.

FR

Instructions pour le câblage

- Effectuer tous les raccordements électriques dans un lieu sec ; les raccordements effectués dans un environnement humide doivent être scellés afin d'empêcher la corrosion.
- Protéger le circuit en plaçant un fusible à courant nominal approprié ou un coupe-circuit dans le fil positif (+) le plus près possible de la source d'alimentation.
- Raccorder le fil noir du moteur sur le pôle négatif (-) de la batterie.
- La présence d'une tension insuffisante aux bornes du moteur, lorsque la pompe est en marche (avec une tension non inférieure à 10% de la tension nominale à pleine charge), produit par l'épuisement partiel des batteries ou de la taille insuffisante du câble, risque de faire sauter les fusibles, d'empêcher le démarrage ou d'entraîner le mauvais fonctionnement de la pompe.

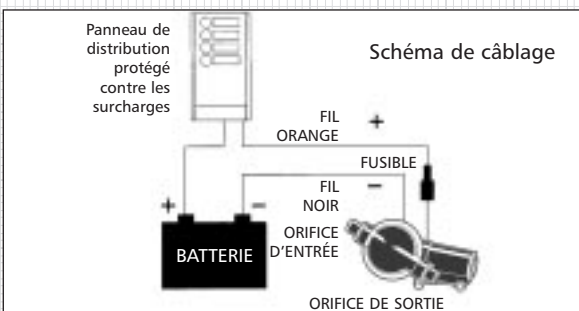

Model No	Tension	Puissance consommée maxi	Taille maxi du fusible	Taille des conducteurs*		
				AWG	mm ²	Longueur maxi
50880-1000	12V	8A	10A	14	2.5	4.5m (15ft)
				14	2.5	9.0m (30ft)
50880-1100	24V	2.5A	5A	14	2.5	4.5m (15ft)
				14	2.5	9.0m (30ft)

Pour des installations plus longues, utiliser des câbles de section plus important



AVERTISSEMENT : si le fusible saute à plusieurs reprises, on ne doit pas installer un fusible à courant supérieur ni monter en pont les bornes de fusible avec du papier métallique ou un fil métallique. L'observation de cette instruction comporte un risque d'incendie à cause de la surchauffe des câbles.

Vérifier la stérilisation de la partie humide avant le démontage.

Rotation de la tête de la pompe

(cf. schémas sur l'intérieur du revers)

1. Appuyer sur la pince et enlever le couvercle
2. Les têtes de boulon internes sont maintenant exposées
3. Défaire les quatre boulons de montage
4. Enlever les boulons et tenir fermement l'ensemble du moteur
5. Tourner la tête de la pompe sur la position désirée
6. Exemple de capacités rotatives des pompes
7. Remonter les 4 boulons internes, en les serrant à fond
8. Remonter le couvercle

Rotation des orifices

(cf. schémas sur l'intérieur du revers)

1. Défaire la fixation avec la clé mâle
2. Enlever la fixation
3. Tourner l'orifice de la pompe sur la position désirée
4. Exemple de capacités rotatives des pompes
5. Remonter la fixation puis serrer à fond

JABSCO®**DE**

Duschbeckenentleerungspumpe

Robustes Design mit Einfachmembran

Hauptmerkmale

- Flexible Installation
- Kein Filter erforderlich
- Kompakte und einfache Konstruktion
- Trocken Selbstansaugend bis zu 3m
- Erhältlich für 12 Volt und 24 Volt
- Trockenlaufsicher
- Anschlüsse 19mm
- Leistung bis zu 16 l/min

Spezifikation

- Saughöhe: 3 Meter
- Normen:
 - ISO 8846 MARINE und USCG Regulations for Ignition Protection
 - ISO 8849 MARINE Bilge Pump Standard
- Konstruktion entsprechend ISO 15083 Spezifikation
- Entspricht BSEN 50081 (EMV)

Leistungskurve

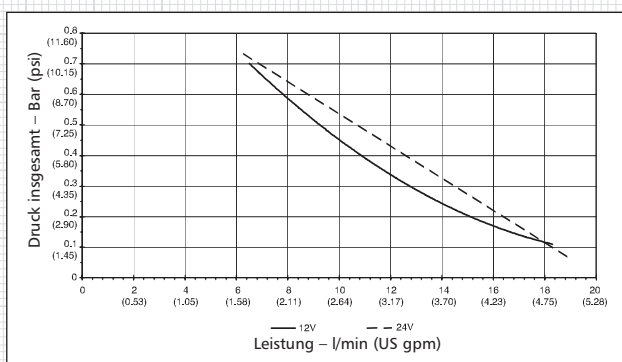

Installation

- Die Duschbeckenentleerungspumpe von Jabsco ist bis zu 3 m trocken selbstansaugend.
- Leichte Installation der Pumpe durch verstellbare Anschlüsse.
- Wenn die Pumpe vertikal montiert wird, muss sich der Motor über dem Pumpenkopf befinden.
- Zur Schwingungsdämpfung die mitgelieferten GummifüÙe verwenden.
- Einen spiralverstärkten Schlauch mit 19mm Innendurchmesser (mit glatter Innenbohrung) oder flexible Rohrleitungen verwenden.
- Den Schlauch am Pumpeneinlass- und auslass befestigen und mit zwei Edelstahl-Schlauchklammern an beiden Enden sichern.
- Alle Sauganschlüsse müssen luftdicht sein und dürfen keine Knicke oder Blockierungen aufweisen.



ACHTUNG: Alle nach aussenbord fördernden Marinepumpen müssen so installiert werden, dass der Überbordabfluss oberhalb sowohl der statischen als auch der Krängungswasserlinie liegt.



ACHTUNG: Jabsco-Pumpen nicht für Benzin, Erdölprodukte oder andere Produkte mit einem Flammpunkt unter 37°C benutzen, da sonst Explosions- oder Lebensgefahr besteht.

Betrieb

Der Gleichstrommotor ist für den Kurzzeitbetrieb geeignet und sollte nicht länger als 30 Minuten im Dauerbetrieb laufen.

Wartung



ACHTUNG: Immer die Pumpe vom Netz trennen!

Alle elektrischen Anschlüsse in regelmäßigen Abständen überprüfen, dies gilt vor allem in Salzwasserbereichen. Korrosion kann zu Leistungsverlust oder in extremen Fällen zu einem Ausfall der Pumpe führen. Der Motor sollte mit einem korrosionshemmenden Spray geschützt werden; rostige Stellen müssen entfernt und der Motor neu gestrichen werden.

DE

Verdrahtungsanleitungen

- Alle elektrischen Anschlüsse müssen in einer trockenen Umgebung vorgenommen werden; Anschlüsse in nassen Umgebungen müssen abgedichtet werden, um Korrosion zu verhindern.
- Die Schaltung muss mit einer ausreichend dimensionierten Sicherung oder einem Überlastschalter in der roten positiven (+) Leitung so nahe wie möglich an der Stromquelle geschützt werden.
- Das schwarze Kabel an den negativen (-) Batteriepol anschließen.
- Eine unzureichende Spannung an den Motorklemmen bei laufender Pumpe (nicht weniger als 10% unter Nennspannung bei voller Belastung) aufgrund teilweise entladener Batterien oder einer unzureichenden Kabelgröße kann zu einem Durchbrennen der Sicherungen, zu Anlaufproblemen oder zu mangelnder Pumpleistung führen.

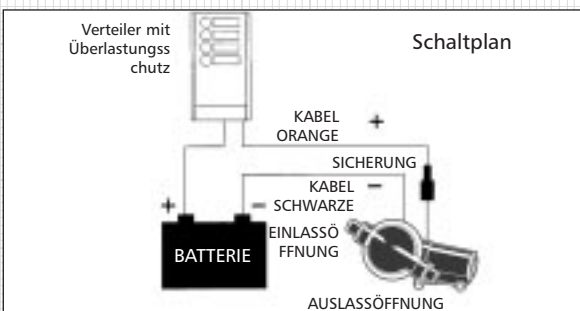

Modell Nr.	Spannung	Max Amp Stromentnahme	Max Sicherungsgröße	Kabelquerschnitt*		
				AWG	mm ²	Max. Länge
50880-1000	12V	8A	10A	14	2.5	4.5m (15ft)
				14	2.5	9.0m (30ft)
50880-1100	24V	2.5A	5A	14	2.5	4.5m (15ft)
				14	2.5	9.0m (30ft)

* Bei längeren Installationen dickere Kabel benutzen



ACHTUNG: Wenn die Sicherung immer wieder durchschlägt, keine stärkere Sicherung montieren oder die Sicherungsklemmen mit Silberpapier oder Metaldraht überbrücken. Ein Missachten dieser Anweisung kann zu Brandgefahr aufgrund überhitzter Kabel führen.

Sicherstellen, dass das nasse Ende vor dem Auseinanderbau sterilisiert wird.

Drehung des Pumpenkopfs

(Siehe Abbildungen hinten auf der Innenklappe)

1. Die Klammer herunterdrücken und die Endabdeckung abnehmen
2. Die inneren Schraubenköpfe sind jetzt zugänglich
3. Alle vier Befestigungsschrauben lösen
4. Die Schrauben entfernen und die Motoreinheit fest in den Griff nehmen
5. Den Pumpenkopf in die gewünschte Position drehen
6. Beispiel für die Drehkapazität der Pumpe
7. Alle 4 Schrauben wieder anbringen und fest anziehen
8. Die Endabdeckung wieder anbringen

Drehung der Öffnungen

(Siehe Abbildungen hinten auf der Innenklappe)

1. Die Klammer mit einem Innensechskantschlüssel lösen
2. Die Klammer entfernen
3. Die Anschlüsse in die gewünschte Position drehen
4. Beispiel für Drehkapazität der Pumpe
5. Klammer wieder anbringen und fest anziehen

Douche - en lenspompen

Robuust Eénmembraan Ontwerp

Kenmerken

- Flexibele installatie
- Geen filter vereist
- Compacte en eenvoudige vormgeving
- Zelfaanzuigend tot 3m
- 12V en 24V modellen
- Droogloopvermogen
- Aansluitingen voor 19mm poorten
- Debiet maximaal 16 l/min

Specificaties

- Aanzuighoogte: 3 meter
- Van toepassing zijnde normen:
 - ISO 8846 MARINE en USCG voorschriften voor explosieveiligheid
 - ISO 8849 MARINE Lenspompnorm
- Gebouwd conform ISO 15083 Specificatie
- Voldoet aan BSEN 50081 (electromagnetische compatibiliteit)

Prestatiekromme

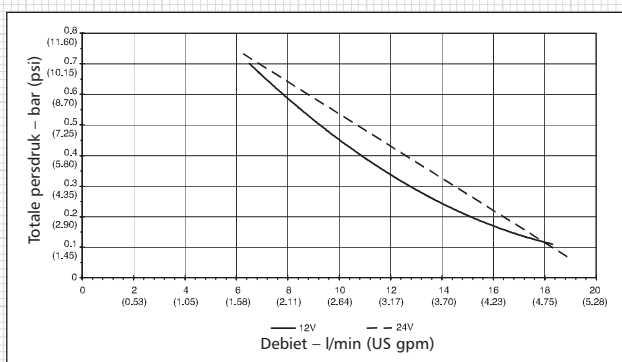

Installatie

- De Jabsco Douche – en lenspompen is zelfaanzuigend tot 3m.
- Gebruik van de meerstandenpoorten vereenvoudigt de montage van de pomp.
- Bij verticale montage moet motor boven pompkop staan.
- Gebruik de meegeleverde rubber ringen voor het absorberen van trilling.
- Gebruik met spiraal versterkte slang (met gladde inwendige diameter van 19mm): of enigszins licht flexibele leidingen.
- Slang m.b.v. RVS slangklemmen op in- en uitlaat van pomp aansluiten.
- Alle zuigaansluitingen moeten luchtdicht en vrij van scherpe bochten of vernauwingen zijn.



WAARSCHUWING: Bij alle buitenboord lozende scheepspompen dient de buitenboord uitlaat ruim boven de waterlijn, zowel statische als hellend, aangebracht worden.



WAARSCHUWING: Nooit een Jabsco pomp gebruiken voor benzine, aardolieproducten of enig product met een vlammpunt onder 37°C daar dit explosie met de dood tot gevolg kan hebben.

Bedrijf

De gelijkstroommotor is bedoeld voor onderbroken gebruik en mag nooit langer dan 30 minuten continu draaien.

Onderhoud



WAARSCHUWING: Pomp altijd van de stroombron losmaken.

Alle elektrische aansluitingen periodiek controleren, speciaal in de nabijheid van zeewater. Corrosie kan lager rendement en in extreme gevallen uitvallen van de pomp tot gevolg hebben. De motor is met een speciaal corrosiewerend middel behandeld. Mocht er onverhoopt toch roestvorming opkomen, deze verwijderen en de motor opnieuw verven.

NL

Electrische aansluitingen

- Alle elektrische werkzaamheden onder droge omstandigheden uitvoeren; aansluitingen in vochtige ruimten moeten verzegeld worden om corrosie te voorkomen.
- Circuit beveiligen met een zekering of automaat van de juiste waarde aan de rode positieve (+) kabel en zo dicht mogelijk bij de stroombron.
- De zwarte motorkabel aansluiten aan de negatieve (-) accuklem.
- Onvoldoende spanning op de motorklemmen tijdens draaien van de pomp (niet lager dan 10% onder nominale spanning onder volle belasting) als gevolg van gedeeltelijk ontladen accu's of kabels van te kleine doorsnede, kan doorbranden van zekeringen, startweigerings of laag pompvermogen tot gevolg hebben.

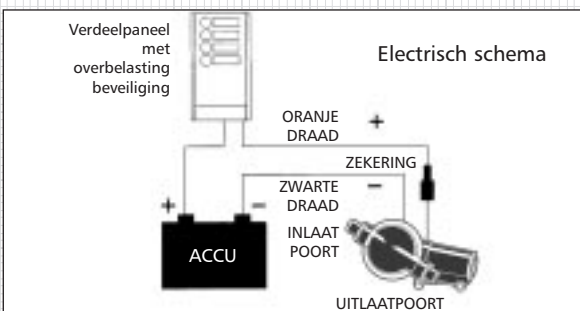

Model Nr	Spanning	Max stroomverbruik	Max zekering-waarde	Draaddoorsnede*		
				AWG	mm ²	Max. Lengte
50880-1000	12V	8A	10A	14	2.5	4.5m (15ft)
				14	2.5	9.0m (30ft)
50880-1100	24V	2.5A	5A	14	2.5	4.5m (15ft)
				14	2.5	9.0m (30ft)

* Bij overschrijding van de max. lengte, dickere kabels monteren.



WAARSCHUWING: Als de zekering herhaaldelijk doorbrandt, nooit een sterkere zekering aanbrengen of de zekering overbruggen met zilverpapier of metaaldraad. Niet opvolgen van deze aanwijzing kan brandgevaar als gevolg van oververhitting van labels tot gevolg hebben.

Vóór demontage verzekeren dat natte einde gesteriliseerd wordt.

Draaien van pompkop

(Zie afbeeldingen aan binnenzijde van achteromslag)

1. Clip induwen en einddeksel afnemen
2. Inwendige boutkoppen nu zichtbaar
3. Alle vier montagebouten losmaken
4. Bouten uitnemen en motordeel stevig vastgrijpen
5. Pompkop in gewenste stand draaien
6. Voorbeeld van verschillende pompstanden
7. Alle 4 inwendige bouten weer monteren en stevig aandraaien.
8. Einddeksel terugzetten

Draaien van poorten

(Zie afbeelding aan binnenzijde van achteromslag)

1. Klem met inbussleutel loszetten
2. Klem afnemen
3. Poort in gewenste stand draaien
4. Voorbeeld van verschillende poortstanden
5. Klem terugzetten en stevig aandraaien.

Scolo per la doccia e pompe di sentina

Robusto design a singola membrana

Caratteristiche

- Flessibilità di installazione
- Nessuna necessità di filtro
- Design semplice e compatto
- Autoadescante fino a 3m
- Modelli da 12 e da 24volt
- Capacità di funzionamento a secco
- Raccordi per sbocchi da 19mm
- Portata fino a 16 litri al minuto

Specifiche tecniche

- Altezza di aspirazione: 3 metri
- Normativa applicabile:
 - ISO 8846 MARINE e Norme USCG per la protezione contro l'accensione
 - ISO 8849 MARINE per pompe di sentina
- Realizzate ai sensi della ISO 15083
- Conforme alla BSEN 50081 (compatibilità elettromagnetica)

Curva delle prestazioni

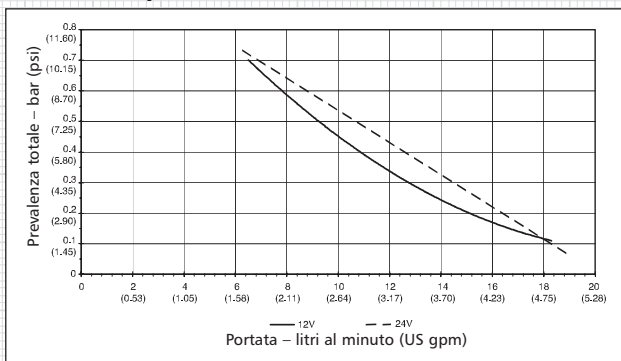

Installazione

- La Scolo per la doccia e pompe di sentina Jabsco è autoadescante fino a un'altezza di 3m.
- Utilizzare gli sbocchi multi-posizionali per un facile montaggio della pompa.
- Se la pompa viene montata in posizione verticale, il motore dovrà essere disposto al di sopra della testa della stessa.
- Usare gli appositi gommini per assorbire le vibrazioni.
- Usare un tubo con rinforzo a spirale e diametro interno di 19mm (con foro interno liscio) o tubazioni semi-rigide.
- Collegare la manichetta agli attacchi di entrata e di uscita della pompa usando due collari di acciaio inossidabile su entrambe le estremità.
- Tutti i collegamenti situati sul lato di aspirazione dovranno essere a tenuta stagna e privi di curve brusche o restringimenti.



AVVERTENZA: Tutte le pompe marine con scarico a mare dovranno essere installate in modo che il punto di scarico si trovi al di sopra della linea di galleggiamento statica e di assetto.



AVVERTENZA: NON usare le pompe Jabsco con benzina, petrolio o altri prodotti con punto di infiammabilità inferiore ai 37°C in quanto ciò potrebbe provocare esplosioni o morte

Funzionamento

Il motore a corrente continua è idoneo al regime intermittente e non dovrà essere azionato per più di 30 minuti alla volta.

Manutenzione



AVVERTENZA: Staccare sempre la pompa dall'alimentazione elettrica.

Controllare periodicamente tutti i collegamenti elettrici, soprattutto nelle zone con presenza di acqua di mare. La corrosione può infatti provocare perdite di rendimento o, in casi estremi, il mancato funzionamento. Il motore dovrà essere protetto con uno spray anticorrosione, avendo cura di eliminare tutte le eventuali tracce di ruggine e di riverniciare il motore.

IT

Istruzioni di cablaggio

- Effettuare tutti i collegamenti elettrici in luoghi asciutti. I collegamenti realizzati negli ambienti umidi dovranno essere opportunamente sigillati per evitare la corrosione.
- Proteggere il circuito con fusibile nominale o con un interruttore di circuito nel filo rosso positivo (+) il più vicino possibile alla fonte di alimentazione.
- Collegare il filo nero del motore al terminale negativo (-) della batteria.
- L'insufficienza di tensione in corrispondenza dei terminali del motore con la pompa in funzione (a non meno del 10% sotto la tensione nominale a pieno carico) dovuta alle batterie parzialmente scariche o a dimensioni insufficienti dei cavi potrebbe provocare lo scatto dei fusibili, il mancato avviamento o lo scarso rendimento della pompa.

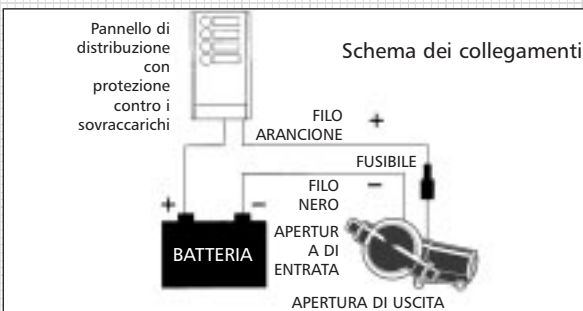

N° modello	Tensione	Consumo massimo	Dimensioni Massime fusibile	Dimensioni fili*		
				AWG	mm ²	Lunghezza massima
50880-1000	12V	8A	10A	14	2.5	4.5m (15ft)
				14	2.5	9.0m (30ft)
50880-1100	24V	2.5A	5A	14	2.5	4.5m (15ft)
				14	2.5	9.0m (30ft)

* Per le installazioni più lunghe impiegare cavi di dimensioni più grosse



AVVERTENZA: Se il fusibile continua a guastarsi, non montarne uno più grande o collegare i terminali a carta argentata o filo metallico. La mancata osservazione di questo requisito potrebbe costituire pericolo d'incendio per via del surriscaldamento dei cavi.

Prima di procedere allo smontaggio, verificare che l'estremità bagnata sia stata sterilizzata.

Rotazione della testa della pompa

(Vedere i diagrammi riportati nella ribalta interna)

1. Spingere in giù il fermaglio e smontare il coperchio posteriore
2. A questo punto saranno esposte le teste dei bulloni interni
3. Allentare tutti e quattro i bulloni di fissaggio
4. Smontare i bulloni e afferrare fermamente l'unità motore
5. Far ruotare la testa della pompa fino a raggiungere la posizione desiderata
6. Esempio delle capacità rotatorie della pompa
7. Rimontare tutti e 4 i bulloni interni e stringerli a fondo
8. Rimontare il coperchio posteriore

Rotazione delle aperture

(Vedere i diagrammi riportati nella ribalta interna)

1. Allentare il collare usando una chiave a brugola
2. Togliere il collare
3. Far ruotare l'apertura fino a raggiungere la posizione desiderata
4. Esempio delle capacità rotatorie della pompa
5. Rimontare il collare e stringerlo a fondo

JABSCO®

Duschavl opp-och läns pump

Robust membranpump för läns pumpning

Särdrag

- Flexibel installation
- Inget behov av filter
- Kompakt och enkel design
- 12V och 24V utförande
- Torrkörningssäker
- 19mm anslutningar
- Flöde 16 liter/min

Specificationer

- Sughöjd 3 m
- Gällande normer
 - ISO 8846 MARIN och USCG förordningar för antändningsskydd
 - ISO 8849 MARIN läns pumpstandard
- Byggt enligt ISO 15083 specifikation
- Stämmer med BSEN 50081 (elektromagnetisk lämplighet)

Prestationskurva

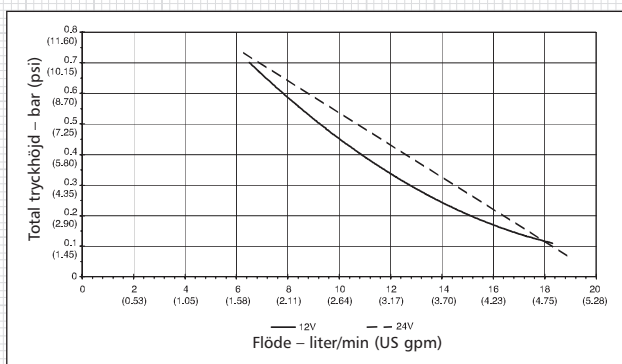

Installation

- Justerbart pumphus för att underlätta pumpens placering.
- Vid vertikal montering ska motorn vara ovanför pumphuvudet.
- Använd medföljande gummigenomföringar för att dämpa vibrationer.
- Spiralförstärkt slang med 19 mm innerdiameter (slät insida) rekommenderas.
- Anslut slangen till in- och utlopp på pumpen med två rostfria slangklämmor i varje ände.
- Alla anslutningar måste vara lufttåta och fria från vassa krökar eller hinder.



WARNING! Alla genomföringar för läns pumpar måste installeras med utloppet ett gott stycke ovanför vattenlinjen, både statisk och vid slagsida.



WARNING! Använd inte någon Jabsco pump till bensin, petroleumprodukter eller produkter med en flampunkt under 37°C, då det kan medföra explosionsrisk och livsfara.

Användning

Motorn är konstruerad för intermittent drift, kontinuerligt drift 30 minuter.

Underhåll



VARNING! Koppla alltid loss ifrån strömförsörjningen innan demontering.

Kontrollera alla elektriska anslutningar regelbundet, i synnerhet i saltvattenområden. Korrosion kan leda till försämrad funktion eller ingen funktion alls i extrema fall. Motorn bör skyddas med korrosionsskyddande spray, eventuell rost ska avlägsnas och motorn målas om.

SE

Ledningsdragning

- Gör alla elektriska anslutningar på torra platser. Anslutningar i fuktig miljö måste förseglas för att förhindra korrosion.
- Skydda kretsen med en lämplig säkring eller krets brytare i den röda pluskabeln (+) så nära strömkällan som möjligt.
- Anslut den svarta motorkabeln till batteriets minuspol (-).
- För låg spänning vid motorklämmorna (minst 10% under märkspänningen vid full belastning) på grund av att batterierna är urladdade eller fel kabel area kan leda till att säkringar smälter, pumpen inte vill starta eller att den fungerar dåligt.

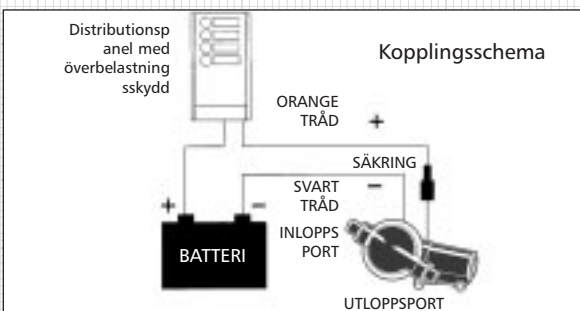

Modell nr	Volttal	Max. strömförbrukning	Max. säkringsstorlek	Kabelstorlek*		
				AWG	mm ²	Max. längd
50880-1000	12V	8A	10A	14	2.5	4.5m (15ft)
				14	2.5	9.0m (30ft)
50880-1100	24V	2.5A	5A	14	2.5	4.5m (15ft)
				14	2.5	9.0m (30ft)

* Montera tjockare kablar vid längre installationer



VARNING! Om säkringen går gång på gång, montera då inte in en kraftigare säkring eller överbrygga säkringspolerna med silverpapper eller metalltråd. Om denna instruktion inte följs kan det medföra brandrisk på grund av överhettade kablar.

In och utlopp måste steriliseras före demontering.

Pumphuvudets rotation

(Se scheman på omslagets insida)

1. Tryck ned klämman och tag bort ändplattan
2. De inre bulthuvudena friläggs då
3. Lossa alla fyra monteringsbultarna
4. Tag bort bultarna och grip stadigt tag i motorn
5. Vrid pumphuvudet till önskad position
6. Exempel på pumprotation
7. Sätt tillbaka de 4 inre bultarna och drag åt ordentligt
8. Sätt tillbaka ändplattan

Portarnas rotation

(Se scheman på omslagets insida)

1. Lossa klammern med insexnyckel
2. Tag bort klammern
3. Vrid porten till önskat läge
4. Exempel på pumprotation
5. Sätt tillbaka klammern och drag fast den ordentligt

JABSCO®

Bomba para drenaje de duchas

De diafragma único de diseño sólido

Características

- Instalación flexible
- No requiere filtro
- Diseño compacto y simple
- Autocebadora hasta 3m
- Variantes de 12v y 24v
- Capacidad para funcionar en seco
- Conexiones para puertos de 19mm
- Caudal de hasta 16 lpm

Especificaciones

- Altura de aspiración: 3 metros
- Estándares pertinentes:
 - ISO 8846 MARINO y Reglamentos USCG para Protección contra Incendio
 - ISO 8849 MARINO Norma sobre bombas de sentina
- Construida de conformidad con la especificación ISO 15083
- Cumple la norma BSEN 50081 (Compatibilidad Electromagnética)

Curva de prestaciones

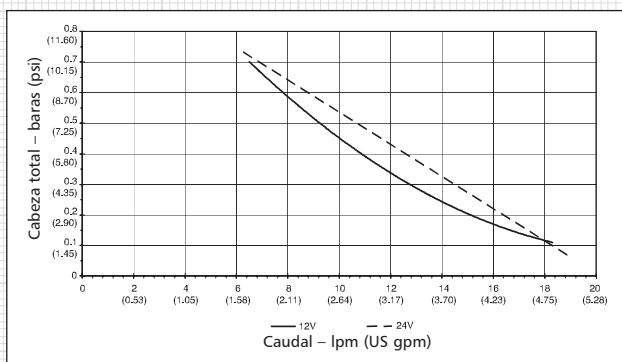

Instalación

- La bomba de Jabsco para drenaje de duchas es autocebadora hasta 3 m.
- Utilice puertos con posiciones múltiples para la instalación fácil de la bomba.
- Si el montaje es vertical, el motor debería estar por encima de la cabeza de la bomba.
- Utilice las arandelas aislantes de caucho provistas para absorber la vibración.
- Utilice una manguera con refuerzo en espiral de 19 mm de diámetro interno (con una superficie interna lisa) o sistemas de tubería semirígida.
- Conecte la manguera a la entrada y a la salida de la bomba utilizando dos grapas de acero inoxidable en ambos extremos.
- Todas las conexiones de aspiración deben ser estancas al aire y no deberán tener codos agudos ni restricciones.



ADVERTENCIA: Todas las bombas marinas que descargan por la borda se deben instalar con la descarga por la borda muy por encima de la línea de flotación estática y en condiciones de escoraje.



ADVERTENCIA: No utilice ninguna bomba Jabsco para gasolina, productos de petróleo ni para ningún producto con un punto de inflamación por debajo de 37°C ya que ello podría causar explosiones o muerte.

Funcionamiento:

El motor CC es para funcionamiento intermitente y no se deberá hacer funcionar continuamente durante más de 30 minutos.

Mantenimiento



ADVERTENCIA: Siempre desconecte la bomba del suministro eléctrico.

Controle todas las conexiones eléctricas periódicamente, en particular en las zonas de agua salada. La corrosión puede causar pérdida de prestaciones de la bomba y en casos extremos interrupción total del funcionamiento. Se deberá proteger el motor con un spray inhibidor de corrosión y se deberá retirar cualquier oxidación y volver a pintar el motor.

ES

Instrucciones para el cableado

- Todas las conexiones eléctricas se deberán hacer en un lugar seco. Las conexiones en entornos húmedos se deberán sellar para impedir la corrosión.
- Proteja el circuito con un fusible de intensidad nominal o disyuntor en el cable rojo positivo (+) tan cerca de la fuente de potencia como sea posible.
- Conecte el cable negro del motor al terminal negativo (-) de la batería.
- La tensión inadecuada en los terminales del motor cuando la bomba está funcionando (no inferior a 10% por debajo de la tensión nominal durante plena carga) debido a baterías parcialmente descargadas o tamaño insuficiente del cable podrían resultar en fusibles quemados, fallos del arranque o prestaciones inadecuadas de la bomba.

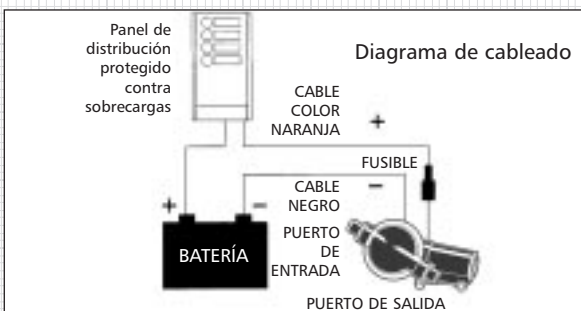

Modelo No.	Tensión	Toma máx. (amp)	Tamaño máx. del fusible	Tamaño de cableado*		
				AWG	mm ²	Longitud máx.
50880-1000	12V	8A	10A	14	2.5	4.5m (15ft)
				14	2.5	9.0m (30ft)
50880-1100	24V	2.5A	5A	14	2.5	4.5m (15ft)
				14	2.5	9.0m (30ft)

** Para instalaciones más largas, utilice cables de mayor gros.



ADVERTENCIA: Si el fusible falla varias veces no coloque un fusible de mayor potencia ni pantee los terminales del fusible con papel de plata o cable de metal. En caso de no acatarse esta instrucción podría haber un peligro de incendio debido a recalentamiento de los cables.

Asegure la esterilización del extremo húmedo antes del desarmado.

Giro de la cabeza de la bomba

(Vea los diagramas en el interior de la cubierta trasera)

1. Empuje la abrazadera hacia abajo y retire la tapa en el extremo.
2. Las cabezas de los pernos internos quedarán expuestas ahora.
3. Afloje los cuatro pernos de montaje.
4. Retire los pernos y sostenga la unidad del motor firmemente.
5. Gire la cabeza de la bomba a la posición deseada.
6. Ejemplos de la capacidad de rotación de las bombas.
7. Vuelva a colocar los 4 pernos internos y apriételos firmemente.
8. Vuelva a colocar la tapa.

Rotación de los puertos

(Vea los diagramas en el interior de la cubierta trasera)

1. Afloje la abrazadera utilizando la llave Allen.
2. Retire la abrazadera.
3. Gire la unidad de los puertos a la posición deseada.
4. Ejemplos de la capacidad de rotación de las bombas.
5. Vuelva a colocar la abrazadera y apriétela hasta que esté firmemente asegurada.

Rotation of Pump Head

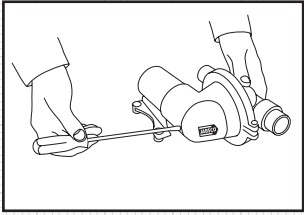

1

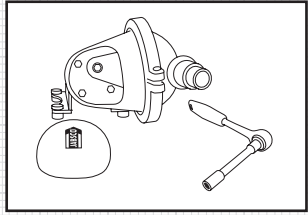

2

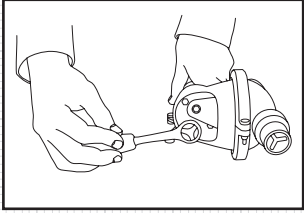

3

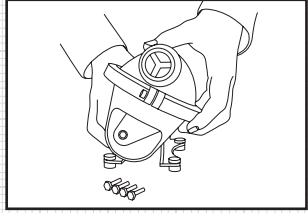

4

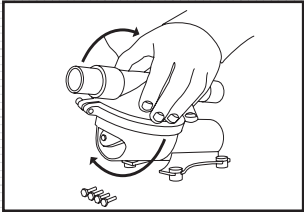

5

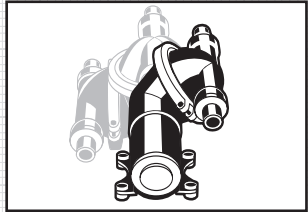

6

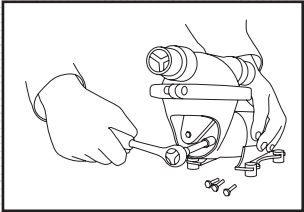

7

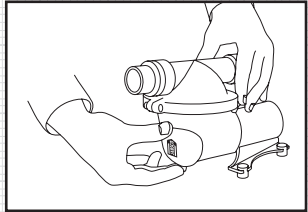

8

Rotation of Ports

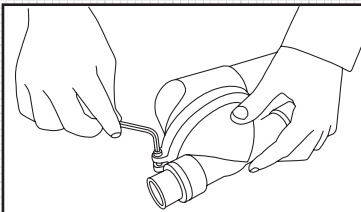

1

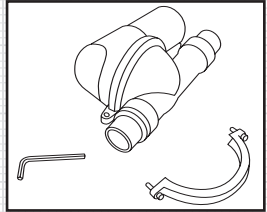

2

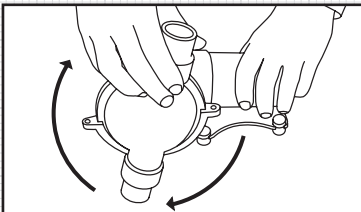

3

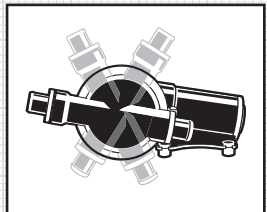

4

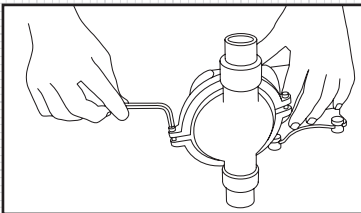

5



EXPLODED VIEW

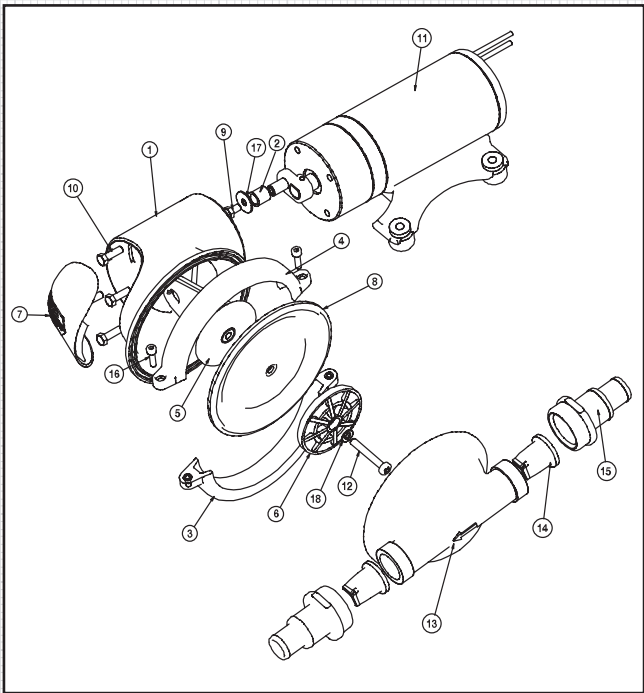

Part Numbers		
Model	Voltage	Fuse Sizes
50880-1000	12V	10A
50880-1100	24V	5A

Service Kit (Includes*)	
SK880	Service Kit - Shower Drain Pump

Key	Description	*Quantity in Kit
1	Bracket	
2	Bush	
3	Clamp Bottom	
4	Clamp Top	
5	Con Rod	
6	Con Rod Plate	
7	Cover	1
8	Diaphragm	1
9	Hex Head Screw	
10	Hex Head Screw	4
11	Motor Assembly	
12	Screw Recessed Pan Head	1
13	Shower Drain & Bilge Pump Chamber	
14	Shower Drain & Bilge Pump Joker Valve	2
15	Shower Drain & Bilge Pump Port	2
16	Socket Head Screw	
17	Washer	
18	Washer	1



DIMENSIONAL DRAWING

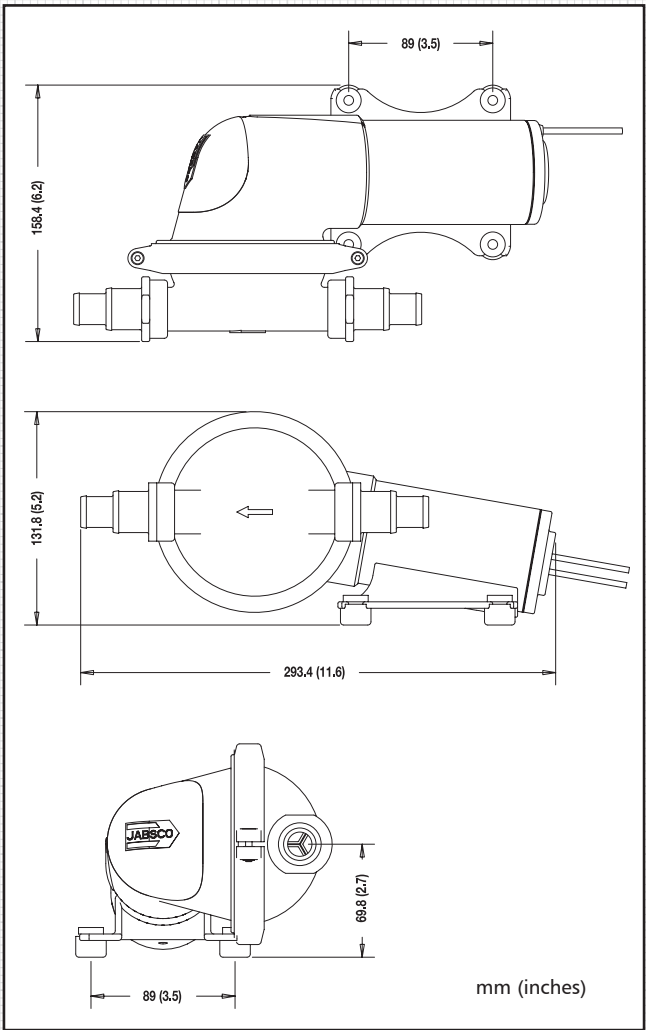

Jabsco

Jabsco,

1 Kondelin Road, Cape Ann Industrial Park, Gloucester, MA 01930

USA

Tel: +1 978 281 0440

Fax: +1 978 283 2619

Jabsco,

Bingley Road, Hoddesdon, Hertfordshire EN11 0BU

UK

Tel: +44 (0) 1992 450 145 Fax: +44 (0) 1992 467 132

Fluid Products Canada,

55 Royal Road, Guelph, Ontario N1H 1T1

CANADA

Tel: +1 519 821 1900

Fax: +1 519 821 2569

NHK Jabsco Co Ltd,

3-21-10, Shin-Yokohama, Kohoku-ku, Yokohama 222

JAPAN

Tel: +81 (0) 45 475 8906

Fax: +81 (0) 45 475 8908

Jabsco GmbH,

Oststraße 28, 22844 Norderstedt

GERMANY

Tel: +49 (0) 40 53 53 73 0

Fax: +49 (0) 40 53 53 73 11

Jabsco Marine Italia S.r.l.,

Via Tommaseo, 6, 20059 Vimercate, Milano

ITALY

Tel: +39 039 6852323

Fax: +39 039 666307

Discover Jabsco at www.jabsco.com

Warranty: All products of the company are sold and all services of the company are offered subject to the company's warranty and terms and conditions of sale, copies of which will be furnished upon request